

# SILEX

PD14

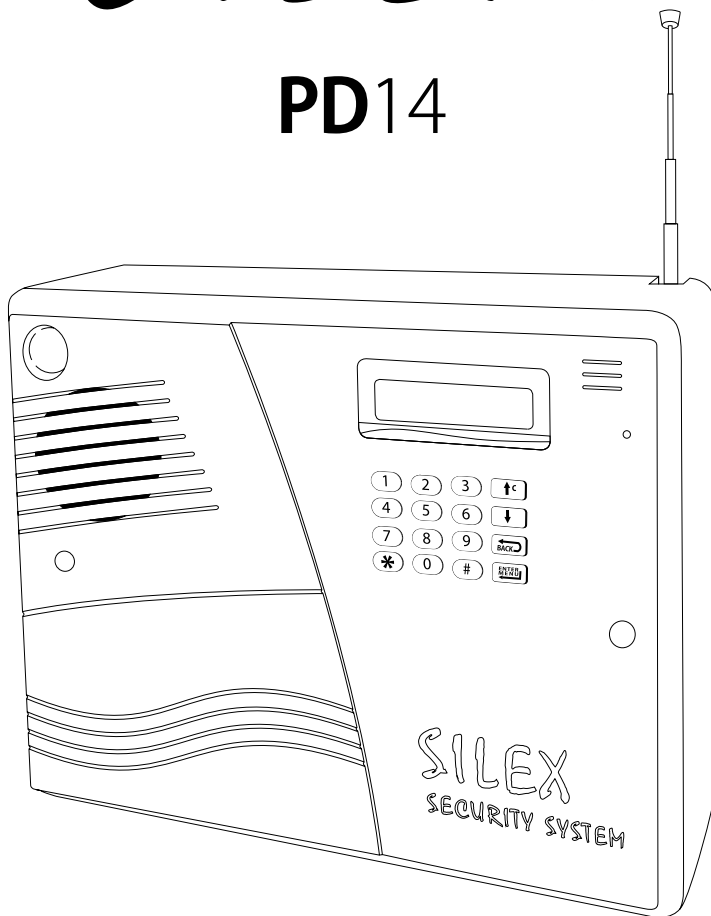

راهنمای نصب و راه اندازی

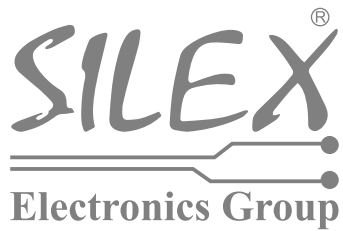

[www.silexeg.com](http://www.silexeg.com)

## ویژگی‌های PD 14 در یک نگاه

- حالت نیمه فعال
- ۱۵ حافظه شماره‌گیری
- ۱۸ ثانیه پیام قابل ضبط
- شماره‌گیری Pulse/Tone
- نمایشگر LCD
- ایزوله بودن خط
- ۱۶ حافظه ریموت
- ریموت Code Hopping
- Phone Control (کنترل دستگاه از طریق خط تلفن)
- امکان شنود
- Full SMD
- زون بیسیم
- رله فرمان در باز کن
- دینگ‌دانگ قابل کنترل
- زون ۲۴ ساعته





## فهرست

- ۴ ..... مقدمه
- ۴ ..... منوی اصلی دستگاه
- ۴ ..... Dialer Setting
- ۴ ..... تنظیمات شماره‌گیری
- ۵ ..... ضبط و پخش پیام
- ۶ ..... کنترل دستگاه از طریق خط تلفن
- ۷ ..... کنترل دستگاه از راه دور
- ۷ ..... قطع عملیات شماره‌گیری و شنود
- ۸ ..... تغییر رمز صفحه کلید
- ۸ ..... Alarm Setting
- ۸ ..... تنظیمات ریموت
- ۹ ..... چشمی بیسیم (WLS)
- ۹ ..... تنظیم آژیر
- ۱۰ ..... Chime
- ۱۱ ..... راهنمای نصب و اتصالات

## مقدمه

ابتدا تغذیه دستگاه (برق ۲۲۰ ولت یا باتری ۱۲ ولت) را وصل کرده سپس برای استفاده از صفحه کلید ابتدا رمز چهار رقمی را وارد کرده (بطور پیش فرض چهار بار عدد صفر را وارد کنید) و بعد کلید  را فشار دهید تا پس از باز شدن قفل صفحه کلید وارد منوی اصلی شوید.

## معرفی کلیدها

- کلید  : جهت جستجو در منوی دستگاه (در جهت بالا) می باشد.
- کلید  : جهت جستجو در منوی دستگاه (در جهت پایین) می باشد.
- کلید  : جهت بازگشت به منوهای قبلی یا خروج کامل از منوی دستگاه می باشد.
- کلید  : جهت تایید یا ورود به منوی اصلی می باشد.

## منوی اصلی دستگاه

این دستگاه از دو منوی اصلی Alarm setting و Dialer setting تشکیل شده است که هر کدام دارای چندین منوی فرعی بشرح زیر می باشد. برای پیدا کردن منوهای فرعی ابتدا یکی از دو منوی اصلی را با کلید  یا  پیدا کرده و کلید  را فشار داده سپس گزینه مورد نظر را با کلید  یا  پیدا کرده و کلید  را فشار دهید.

## Dialer Setting





## ۱. وارد کردن شماره تلفن

- روی گزینه Set Tel Num کلید  را فشار دهید.
  - شماره حافظه مورد نظر را با کلید  یا  پیدا کنید و کلید  را بزنید. (۱ تا ۱۵ حافظه)
  - شماره را وارد کنید و مجدداً کلید  را فشار دهید.
- نکته:** برای اینکه در هنگام شماره گیری بین دو شماره تاخیری بوجود آید، بایستی بین آن دو شماره به ازای هر ۳ ثانیه تاخیر، یکبار کلید (#) را فشار دهید.

## ۲. مشاهده شماره تلفن‌ها





- روی گزینه View Tell Num کلید  را فشار دهید.
- با کلید  یا  شماره های تلفن را مشاهده کنید.

## ۳. تست شماره گیری دستگاه

- روی گزینه Test Tell Num کلید  را فشار دهید.
- با کلید  یا  شماره مورد نظر را پیدا کنید و کلید  را فشار دهید تا تست شروع شود.

نکته: در این حالت در صورت اتصال خط تلفن به دستگاه و ضبط پیام با شماره مورد نظر تماس گرفته و پیام یکبار پخش می‌شود.

## ۴. حذف کردن شماره تلفن‌ها

- روی گزینه Del Tel Num کلید  را فشار دهید.
- با کلید  یا  روی شماره مورد نظر رفته و کلید  را فشار دهید تا شماره حذف شود.

## ۵. ضبط پیام

- روی گزینه Message Record کلید  را فشار دهید.
- دستگاه پس از ۳ ثانیه شروع به ضبط پیامی ۱۸ ثانیه ای میکند.

## ۶. پخش پیام

- روی گزینه Message Play کلید  را فشار دهید تا پیام پخش شود.
- نکته: زدن دکمه  در زمان پخش پیام، این عملیات را متوقف خواهد کرد.

## ۷. انتخاب حالت شماره گیری Pulse/Tone

- روی گزینه Dialing System کلید  را فشار دهید.
- یکی از دو حالت Pulse Mode یا Tone Mode را با کلید  یا  انتخاب کرده، کلید  را فشار دهید.

## ۸. حالت تحریک

- روی گزینه Trigger Mode کلید  را فشار دهید.

- با کلید **↑c** یا **↓** می‌توانید یکی از حالات Level Trigger یا Edge Trigger را انتخاب کرده و سپس کلید **ENTER MENU** را فشار دهید.
- نکته:** گزینه Level Trigger برای حالات سطحی می‌باشد که این حالت دستگاه پس از تحریک شدن تا زمانی که Alarm فعال باشد با شماره‌های داخل حافظه تماس گرفته و پیام را پخش می‌کند و اگر گزینه Edge Trigger که بیانگر حالت لبه می‌باشد را انتخاب کنید سیستم در این حالت با هر بار تحریک با کلیه شماره‌های ذخیره شده در حافظه تماس گرفته و پیام را پخش می‌کند.
- نکته:** خاموش کردن دستگاه در هر لحظه با ریموت موجب توقف این عملیات می‌شود.

#### ۹. کنترل دستگاه از طریق خط تلفن

- روی گزینه Phone Control کلید **ENTER MENU** را فشار دهید.
- حالت On را با کلید **↑c** یا **↓** انتخاب کرده و سپس کلید **ENTER MENU** را فشار دهید.
- نکته:** روشن بودن این وضعیت به این معناست که شما قادر خواهید بود از راه دور دستگاه خود را خاموش و یا روشن نمایید.
- حال گزینه Ring Delay ظاهر می‌شود که با کلید **↑c** یا **↓** می‌توانید یکی از اعداد ۲ تا ۱۲ را انتخاب کرده و کلید **ENTER MENU** را فشار دهید.
- نکته:** عدد بالا بیانگر تعداد زنگ‌های متوالی می‌باشد که شما تا زمان برقراری ارتباط با دستگاه می‌شنوید تا آماده دریافت رمز و سایر فرامین گردد.
- حال حالت New Pin ظاهر می‌شود که بایستی یک عدد ۴ رقمی را وارد نمایید.
- نکته:** در این دستگاه دو رمز ورودی وجود دارد که با نام‌های Pincode و Password تعریف شده‌اند که Pincode رمز مربوط به کنترل دستگاه از طریق خط تلفن بوده و Password رمز باز کردن قفل صفحه کلید دستگاه می‌باشد.
- پس از فشردن کلید **ENTER MENU** دستگاه بر روی حالت Confirm رفته که بایستی ۴ رقم New Pin را برای تایید نهایی، دوباره وارد نمایید و کلید **ENTER MENU** را فشار دهید.
- نکته:** همین روش را برای خاموش کردن این وضعیت می‌توانید انجام دهید.
- نکته مهم:** با هر بار ورود به این منو لازم است دوباره رمز جدید را وارد کنید.
- نکته:** با هر بار ورود به منوی کنترل دستگاه از طریق خط تلفن لازم است رمز وارد شود.

### چگونه دستگاه خود را از راه دور کنترل کنیم؟

ابتدا شماره خطی که دستگاه به آن متصل می‌باشد را گرفته تا دستگاه پیام "رمز را وارد کنید" را پخش کند. پس از وارد کردن چهارمین عدد رمز در صورت صحیح بودن رمز، ملودی پخش می‌شود و اگر یک Bip طولانی پخش شد به معنی نادرست بودن رمز می‌باشد.

**نکته:** شما مجاز به دوباره وارد کردن رمز می‌باشید و در صورتی که بار دوم هم رمز صحیح نباشد اتصال شما از دستگاه قطع می‌شود. در صورت فشردن کلید ۱ دستگاه روشن و کلید ۳ دستگاه خاموش می‌شود.

**نکته:** شما برای ۱۰ ثانیه زمان دارید که دستگاه را در حالت Arm و یا DisArm قرار دهید که پایان این زمان با پخش یک Bip طولانی و قطع خط تلفن پایان می‌یابد. در صورت فشردن کلید ۶ دستگاه به شما به مدت ۲۰ ثانیه امکان شنود صدای مکان حفاظت شده را می‌دهد و پس از پایان ۲۰ ثانیه دستگاه با پخش چند Bip کوتاه از کاربر می‌خواهد در صورت تمایل برای تمدید شنود (۲۰ ثانیه دیگر) کلید ۶ را مجدداً فشار دهد.

**نکته:** در زمان شنود مکان حفاظت شده کاربر می‌تواند با فشردن کلید ۱ دستگاه را روشن نماید.





### امکان قطع عملیات شماره گیری و شنود مکان حفاظت شده از طریق خط تلفن

همانطور که می‌دانید این سیستم دارای ۱۵ حافظه برای درج شماره تلفن می‌باشد که بر اساس اولویت از شماره ۱ تا ۱۵ مرتب شده است در زمانی که دستگاه شروع به شماره گیری می‌کند به چهار شماره اول حافظه امکان قطع عملیات شماره گیری تلفن کننده و یا شنود را می‌دهد به طوریکه پس از پخش پیام در مرحله دوم دستگاه جمله "رمز را وارد کنید" را پخش کرده و شما در صورت وارد کردن رمز صحیح و فشردن کلید ۴، عملیات شماره گیری را متوقف می‌کند و اگر بجای کلید ۴ کلید ۶ را فشار دهد سیستم با خاموش کردن دستگاه و قطع آژیر، پیام دزدگیر خاموش را پخش نموده و به شما به مدت ۲۰ ثانیه امکان شنود صدای مکان حفاظت شده را می‌دهد و پس از پایان ۲۰ ثانیه با پخش چند Bip کوتاه از کاربر می‌خواهد در صورت تمایل برای تمدید شنود (۲۰ ثانیه دیگر) کلید ۶ را دوباره فشار دهد.





**نکته:** قابلیت‌های بالا فقط مشروط بر فعال بودن منوی Phone Control می‌باشد.

**نکته:** برای غیر فعال کردن این امکان پس از ورود به منو، گزینه Phone Control را در حالت Off قرار داده و از منو خارج شوید.

## ۱۰. تغییر رمز صفحه کلید

- روی گزینه Change Password کلید  را فشار دهید.
  - گزینه New Password را با کلید  فعال و رمز جدید را وارد کنید بعد کلید  را فشار دهید.
  - در قسمت Confirm رمز جدید را تکرار کنید و بعد کلید  را فشار دهید.
- نکته:** Pin code رمز ورود شما به دستگاه از طریق خط تلفن می باشد و Password رمز ورود شما به دستگاه از طریق صفحه کلید می باشد.
- نکته:** در صورتی که Password دستگاه را فراموش کرده اید کافی است برق دستگاه را قطع کرده و  را نگاه دارید و برق دستگاه را وصل نمایید. البته این حالت Password را به حالت پیش فرض (۴بار صفر) بر می گرداند.

## ۱۱. بازگشت منوی Dialer Setting به حالت پیش فرض

- روی گزینه Master Reset کلید  را فشار دهید.
- حالت Yes را با کلید  یا  انتخاب کرده و سپس کلید  را فشار دهید.

## Alarm Setting

## ۱. افزودن ریموت به دستگاه





- روی گزینه Remote Setting کلید  را فشار دهید.
  - در قسمت New Remote کلید  را فشار دهید و بعد کلید Lock Key ریموت مورد نظر را نگاه دارید تا عبارت Add Success روی LCD ظاهر شود.
- نکته:** زمانی که Added Before روی صفحه ظاهر شد به این معناست که ریموت شما قبلاً Set شده است.

## ۲. حذف کردن ریموت ها

- روی گزینه Remote Setting کلید  را فشار دهید.
- گزینه Delete All را با کلید  یا  از منوی Remote Setting پیدا کرده و کلید  را فشار دهید.
- حالت Yes را با فشار کلید  انتخاب کنید.



### ۳. افزودن چشمی بیسیم WLS

- روی گزینه WLS Setting کلید  را فشار دهید.
  - حالت New WLS را با کلید  یا  پیدا کرده و کلید  را فشار دهید.
  - در همین زمان چشمی را روشن نمایید یا تحریک کنید تا Add Success ظاهر شود.
- نکته: زمانی که Added Before روی صفحه ظاهر شد به این معناست که حسگر شما قبلاً Set شده است.

### ۴. حذف کردن چشمی‌های بی‌سیم (WLS)

- روی گزینه WLS Setting کلید  را فشار دهید.
- گزینه Delete All را با کلید  یا  از منوی WLS Setting پیدا کرده و کلید  را فشار دهید.
- حالت Yes را با کلید  یا  انتخاب کرده و سپس  را فشار دهید.

**نکته ۱:** برای ذخیره‌سازی سنسورها در Zone‌های ۱ و ۳ و ۴ باید جامپر D0 تا D3 را در وضعیت تعریف شده به صورت زیر قرار دهید:

**Z1:** D1, D2 جامپر D3=L, D0=H





**Z3:** D0, D1, D2, D3 جامپر

**Z4:** D0, D2, D3 جامپر D1=L





**نکته ۲:** توجه شود که حالت جامپر 0A تا 7A مربوط به حالت کد سنسورها می‌باشد که باید در هر پروژه با پروژه دیگر تفاوت داشته باشد تا از ایجاد آلام‌های خطا در پروژه‌های نزدیک به هم جلوگیری به عمل آید.

**نکته ۳:** در این سیستم مجموعاً می‌توان ۱۵ سنسور بی‌سیم ۳۱۵ MHZ را معرفی نمود.





### ۵. تنظیم بخش آژیر

- روی گزینه Alarm Time کلید  را فشار دهید.
- سه حالت زمانی کم، متوسط، زیاد که به ترتیب Mid, Min و Max می‌باشد یکی را با کلید  یا  می‌توانید انتخاب کنید و بعد کلید  را فشار دهید.

## ۶. Chrip Mode

- روی گزینه Chrip Mode کلید  را فشار دهید.
- حالت Inside Siren برای پخش از آژیر و In and Out Siren برای پخش همزمان از آژیر و اسپیکر می‌باشد که هر کدام را با کلید  یا  انتخاب کرده و بعد کلید  را فشار دهید.

## ۷. تاخیر آژیر

- نکته:** این منو که در بیشتر سیستم‌های مشابه وجود ندارد به کاربر این امکان را می‌دهد تا در صورت استفاده از آژیر و اسپیکر، همزمان فعال شوند و یا اسپیکر با ۳ ثانیه تاخیر پس از آژیر به صدا در آید.
- روی گزینه Siren Out Delay کلید  را فشار دهید.
  - حالت No برای آژیر و اسپیکر به صورت همزمان و (Yes (Second 3) اسپیکر با تاخیر ۳ ثانیه‌ای پس از آژیر فعال می‌گردد که حالت مورد نظر را با کلید  یا  انتخاب کرده و بعد کلید  را فشار دهید.

## ۸. تنظیمات حالت Chime

### روش اول:

- روی گزینه Chime Setting کلید  را فشار دهید.
  - حالت ON را با کلید  انتخاب کنید.
- نکته:** همین روش را برای خاموش کردن این وضعیت می‌توانید انجام دهید.
- روش دوم:** کلید  ریموت را نگاه داشته و همزمان کلید  را یکبار فشار دهید. تکرار این عملیات حالت Chime را به طور متوالی On و Off می‌نماید. شدن این امکان با پخش صدای Chime تایید و Off شدن آن با یک Bip طولانی همراه است.

## ۹. بازگشت حالت Alarm System به حالت کارخانه

- روی گزینه Master reset کلید  را فشار دهید.
- روی حالت Yes کلید  را فشار دهید.

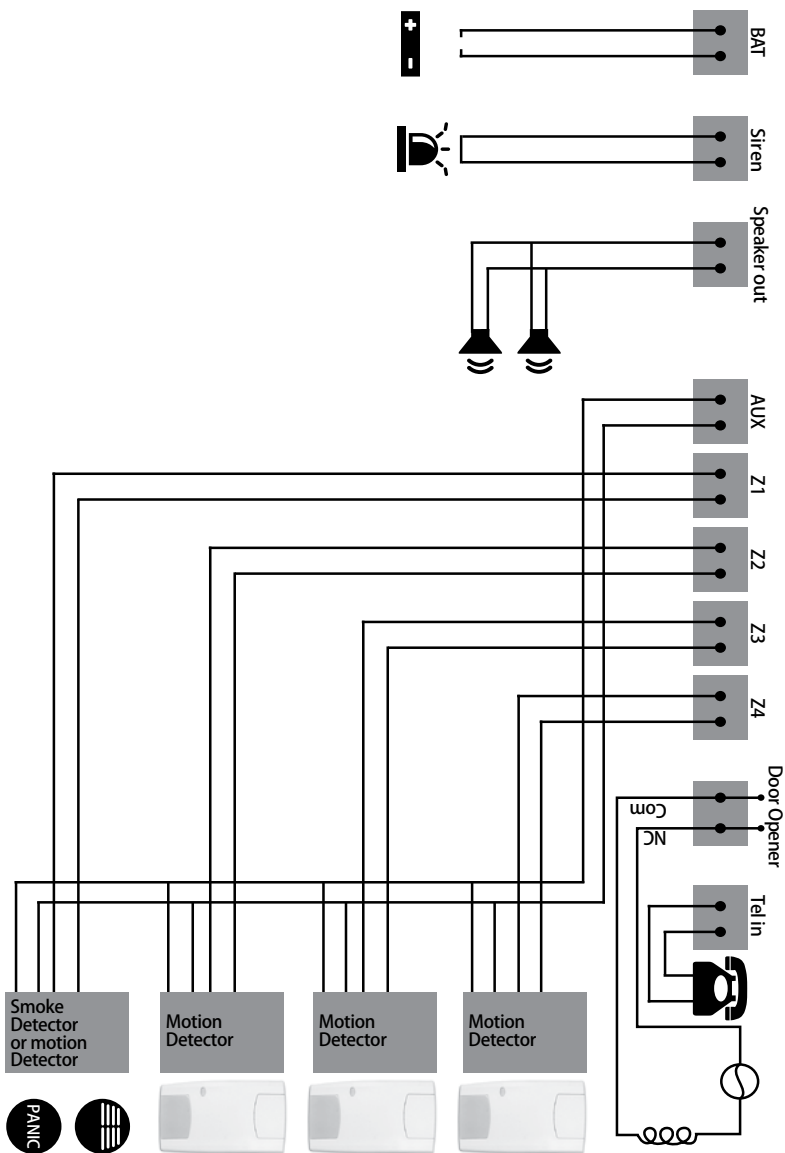

### راهنمای سیم بندی ترمینال‌ها

اولین ترمینال از سمت چپ ورودی برق ۲۲۰V می‌باشد.  
**نکته:** در صورتی که برای سهولت در نصب، کانکتور ترانس را جدا می‌نمایید حتماً توجه داشته باشید که ترمینال برق ورودی را نیز جدا نمایید. سیم‌های باطری را به ترمینال باطری ( قرمز به مثبت و مشکی به منفی) و سپس به باطری متصل نمایید.  
**نکته:** اتصال اشتباه باطری موجب سوختن فیوز باطری می‌گردد. در صورت بروز چنین اشتباهی فیوز سوخته را با فیوز یدکی (۴ آمپر) تعویض نمایید.

### اتصالات بلندگو و آژیر

این سیستم مجهز به خروجی آژیر و بلندگوی خارجی می‌باشد.  
**آژیر:** در صورت استفاده از آژیر می‌توانید آنرا به ترمینال (Siren) متصل نمایید.  
**نکته:** در هنگام روشن و خاموش کردن سیستم، چیرپ Chirp از آژیر (در صورت استفاده از آژیر) پخش خواهد شد.  
 در این سیستم پخش یکبار Chirp به معنی روشن و پخش دوبار Chirp به معنی خاموش شدن دستگاه می‌باشد.

### بلندگوی خارجی

در صورت استفاده از بلندگو برای اعلام خطر آن را به ترمینال بلندگو (SP) متصل نمایید (حداکثر ۲ بلندگوی ۳۵ وات)  
**نکته ۱:** در صورتیکه در منوی Chirp mode/Alarm setting گزینه Chirp را انتخاب شده باشد، به هنگام روشن و خاموش کردن سیستم Chirp از آژیر و بلندگو نیز شنیده خواهد شد.  
**نکته ۲:** در صورتی که دستگاه به صورت Part روشن شود ( با دکمه بی‌صدا برای مواقعی که می‌خواهیم حفاظت از زون Full صورت نگیرد.) Chirp دستگاه فقط از بلندگو شنیده خواهد شد.

## ترمینال AUX

تغذیه چشم‌ها در این سیستم توسط ترمینال AUX صورت می‌گیرد. این ترمینال توسط فیوز AUX (یک آمپر) حفاظت شده است.

## اتصال زونها

در این سیستم ۴ زون (NC) تعریف شده است.

**Z1 (زون Tamper یا زون 24H)** | حفاظت از این زون در حالت روشن یا خاموش بودن سیستم صورت می‌گیرد. حفاظت از جعبه بلندگو، کنترل Tamper چشم‌ها و پدال و یا شاسی‌های اضطراری توسط این زون صورت می‌گیرد.

**Z2 (زون Full)** | حفاظت از این زون فقط هنگام روشن شدن دستگاه به صورت Full (دکمه با علامت قفل بسته) صورت می‌گیرد.

زون Full به شما این امکان را می‌دهد تا با روشن کردن سیستم به حالت Part (دکمه بی صدا) حفاظت از این زون صورت نگیرد. این امکان برای مواقعی که می‌خواهید سیستم حفاظتی روشن بوده ولی بخشی از محیط حفاظت نشود مناسب می‌باشد.

**Z3 (Part2)** | حفاظت از این زون در دو حالت Part و Full صورت می‌گیرد.

**Z4 (Chime-Part1)** | رفتار این زون در هنگام روشن شدن سیستم کاملاً مانند زون ۳، بصورت Part بوده با این تفاوت که این زون می‌تواند در هنگام خاموش بودن سیستم به زون Chime نیز تبدیل شود.

در صورت فعال بودن این امکان (Chime=on) و به هنگام خاموش بودن سیستم فعال شدن سنسور یا سنسورهای این زون باعث پخش ملودی زیبا از بلندگوی کوچک داخل درب دستگاه می‌گردد.

این امکان برای محیط‌های اداری و مطب پزشکان مناسب می‌باشد. برای فعال یا غیر فعال کردن این امکان به بخش Alarm Setting – Chime مراجعه کنید.

## ترمینال Door Opener

زدن دکمه خاموش (قفل باز) و نگه داشتن آن هنگامی که سیستم خاموش است باعث فرمان دادن سیستم به رله قفل برقی می‌گردد. این ترمینال به صورت کنتاکت فاقد ولتاژ بوده و توانایی راه اندازی مصرف کننده‌هایی تا ۳ آمپر را دارد. برای سیم بندی به دیگرام نحوه اتصالات مراجعه کنید.

## ترمینال خط

خط تلفن جهت راه اندازی تلفن کننده سیستم به ترمینال (Tel in) متصل می‌گردد.

## راهنمای اتصال دستگاه به دیوار

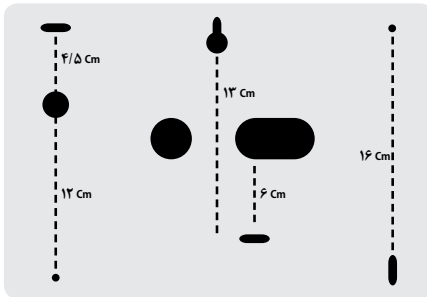



PD14



SL14



SG7

# SILEX

اطلاعات تماس نصاب

[www.silexeg.com](http://www.silexeg.com)